

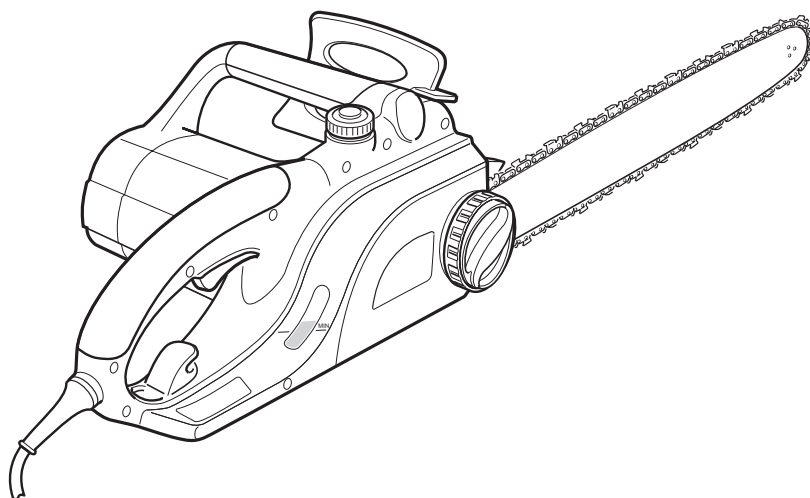

MAC
ALLISTER

Tronçonneuse électrique 2000W



MCS2000

Réf: 594088

C'est parti...

Ce mode d'emploi est important pour votre sécurité. Lisez-le attentivement dans son intégralité avant d'utiliser l'appareil, et conservez-le pour pouvoir vous y référer ultérieurement.



Pour **commencer...** 03

Avant de commencer	03
Sécurité	12



Et dans le détail... 13

Fonctions de l'appareil	14
Utilisation	17
Entretien et maintenance	26
Dépannage	32
Mise au rebut et recyclage	33
Informations techniques et légales	34
Garantie	47
Déclaration de conformité CE	48



Le produit

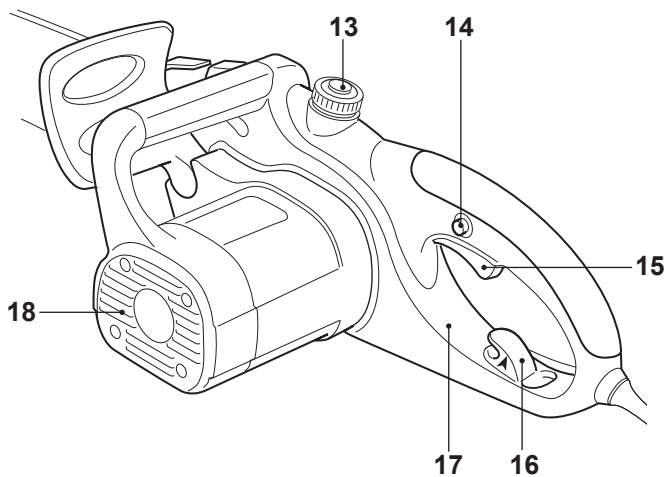
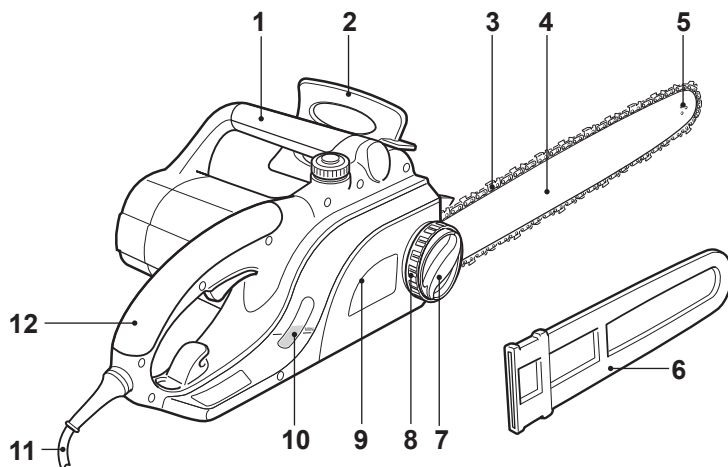

Pour commencer...

Le produit

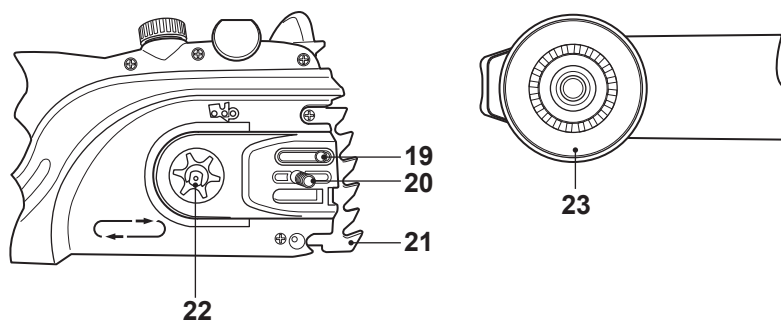

- | | |
|---|----------------------------------|
| 1. Poignée avant | 12. Poignée arrière |
| 2. Protection antérieure / poignée de frein | 13. Bouchon du réservoir d'huile |
| 3. Chaîne | 14. Bouton Poussoir de sécurité |
| 4. Guide-chaîne | 15. Bouton marche/arrêt |
| 5. Pignon de renvoi | 16. Détendeur de câble |
| 6. Fourreau du guide-chaîne | 17. Protection arrière |
| 7. Molette de verrouillage | 18. Ouvertures d'aération |
| 8. Molette de tension | 19. Trou du réservoir d'huile |
| 9. Couvercle | 20. Boulon |
| 10. Fenêtre de niveau d'huile | 21. Griffes d'abattage |
| 11. Câble et prise mâle | 22. Pignon d'entraînement |
| | 23. Disque de tension de chaîne |

Déballage

- > Sortez les pièces de l'emballage et posez-les sur une surface plane et stable.
- > Enlevez tous les matériaux d'emballage ainsi que les accessoires de livraison, le cas échéant.
- > Vérifiez que le produit est complet et en bon état. Si l'une des pièces est manquante ou endommagée, n'utilisez pas l'appareil et contactez le magasin d'achat. L'utilisation d'un produit incomplet ou endommagé peut représenter un danger à la fois pour les biens et pour les personnes.
- > Vérifiez que vous disposez de tous les accessoires nécessaires au fonctionnement et à l'utilisation de l'appareil. Les accessoires incluent notamment les équipements de protection personnelle.

Accessoires requis

(Non fournis)

Huile de chaîne

(Fournis)

Chaîne

Fourreau du guide-chaîne

Montage

La chaîne et le guide-chaîne doivent être montés avant la première utilisation de l'appareil. Suivez les instructions étape par étape et utilisez les illustrations fournies comme guide visuel pour monter l'appareil plus facilement.



ATTENTION ! Lisez attentivement le mode d'emploi dans son intégralité. Ne branchez pas l'appareil avant de l'avoir entièrement monté. Protégez-vous impérativement les mains avec des gants pour le montage !

Chaîne et guide-chaîne

- > La chaîne [3] et le guide-chaîne [4] doivent impérativement être conformes aux spécifications techniques de l'appareil.
- > Posez l'appareil sur une surface plane et adéquate, avec le couvercle [9] vers le haut.
- > Desserrez le couvercle [9] en tournant la molette de verrouillage [7] dans le sens inverse des aiguilles d'une montre (Fig. 1, a), puis ôtez-le.
- > Étalez la chaîne [3], en faisant attention à bien orienter les lames dans le sens de rotation, puis enfiler la chaîne dans la rainure autour du guide-chaîne (Fig. 2).

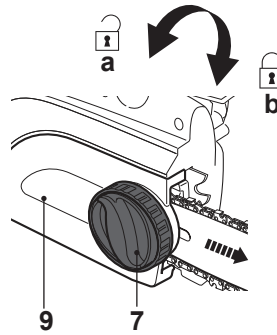

Fig. 1

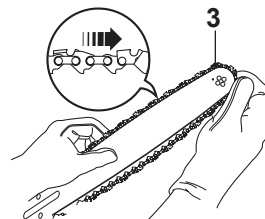

Fig. 2

Pour commencer...

Montage



ATTENTION ! Utilisez toujours une chaîne à rebond réduit ou une chaîne conforme aux normes en matière de réduction des rebonds. Une chaîne standard (non équipée des maillons permettant de limiter les rebonds) ne peut être utilisée que par une personne ayant de l'expérience dans l'utilisation de ce type d'appareil. Néanmoins, les chaînes à rebond réduit ne sont pas entièrement exemptes de rebonds. Une chaîne à rebond réduit ne doit en aucun cas être considérée comme une garantie de sécurité totale contre les blessures. Par conséquent, il est impératif d'utiliser une chaîne à rebond réduit en complément d'autres dispositifs de protection contre les rebonds (ex: la poignée de frein)!

- > Le disque de tension de chaîne [23] doit être positionné complètement à droite; si nécessaire, tournez-le dans le sens inverse des aiguilles d'une montre (Fig. 3, 4).

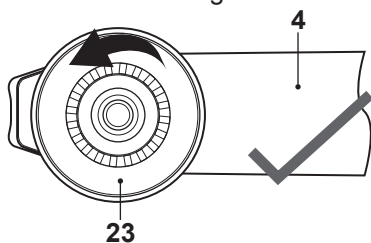

Fig. 3

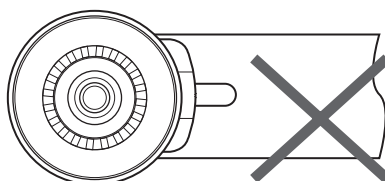

Fig. 4

- > Alignez la chaîne [3] et le guide-chaîne [4] et avec le pignon d'entraînement [22] et le boulon [20]. Enfilez la chaîne sur le pignon d'entraînement puis abaissez le guide-chaîne pour l'emboîter sur le boulon (Fig. 5, 6).

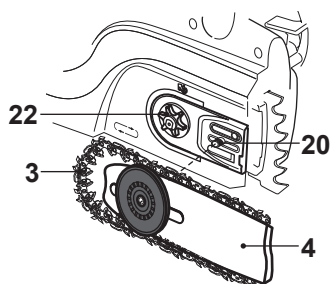

Fig. 5

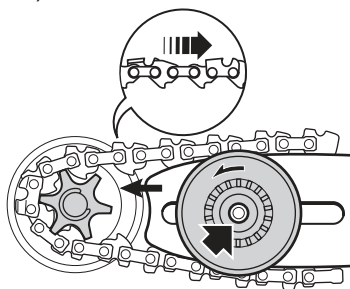

Fig. 6

- > Remettez le couvercle [9] en place et serrez légèrement la molette de verrouillage [7] (Fig. 7, b). Ne serrez pas la molette à fond: la chaîne doit être tendue au préalable.

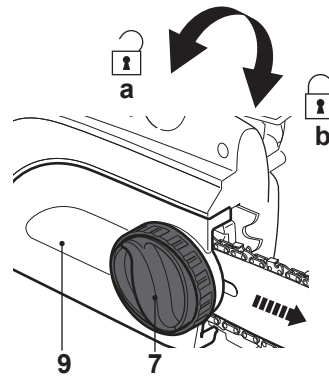

Fig. 7



REMARQUE : La chaîne [3] n'est pas encore tendue. Pour tendre la chaîne, reportez-vous à la section «Tension de la chaîne». La chaîne a besoin d'être retendue au bout d'environ 1 heure d'utilisation.

Tension de la chaîne

Contrôlez toujours la tension avant d'utiliser l'outil, après les premières coupes et régulièrement au cours du travail (toutes les 5 coupes environ). Lors de la première utilisation, une chaîne neuve peut s'allonger considérablement. Ceci est tout à fait normal pendant la période de rodage. Avec le temps, la chaîne aura besoin d'être retendue de moins en moins souvent.



ATTENTION ! Débranchez l'appareil avant de retendre la chaîne.



Les lames de la chaîne sont très coupantes. Ne manipulez jamais la chaîne sans mettre des gants.



La chaîne doit être gardée tendue en permanence. Le risque de rebond augmente si la chaîne est détendue. Une chaîne détendue peut en outre sortir de la rainure du guide-chaîne. La chaîne risquerait alors d'être endommagée et de blesser l'utilisateur. Enfin, une chaîne détendue accélère l'usure du guide-chaîne, du pignon et de la chaîne elle-même.

Évitez de trop tendre la chaîne, vous risqueriez de surcharger le moteur et de l'abîmer. Évitez aussi de la laisser trop détendue, car elle risquerait de dérailler. Une chaîne correctement tendue permet de prolonger la durée de vie de l'appareil et fournit de meilleurs résultats de coupe. La durée de vie de la chaîne dépend principalement du graissage et de la tension.

Montage

- > Posez l'appareil sur une surface plane adéquate.
- > Tournez la molette de tension [8] jusqu'à ce que les maillons d'entraînement touchent juste le bord inférieur du guide-chaîne [4] (Fig. 8).

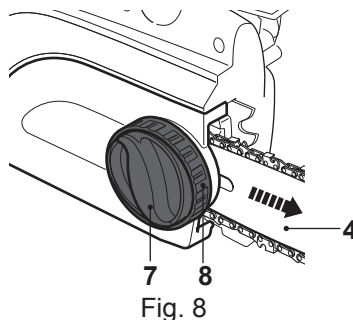

Fig. 8

- > Testez la tension de la chaîne [3] en soulevant la chaîne d'une main sans tenir l'appareil avec l'autre main. La chaîne est suffisamment tendue quand elle peut être décollée de 2 - 4 mm au niveau du milieu du guide-chaîne [4] (Fig. 9, 10).

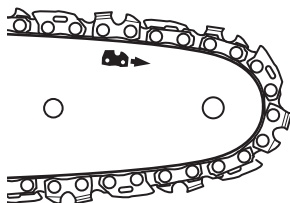

Fig. 9

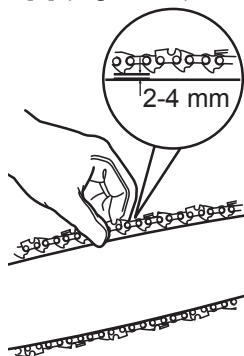

Fig. 10

- > Verrouillez le couvercle [9] en tournant la molette de verrouillage [7] (Fig. 11).

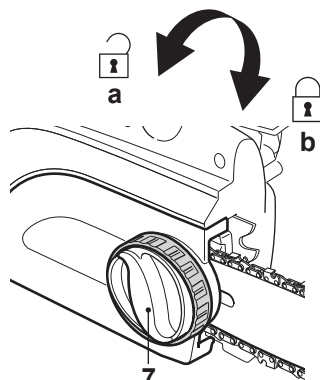

Fig. 11

Lubrification



ATTENTION ! L'appareil est fourni avec le réservoir d'huile vide ! Il est indispensable de faire le plein d'huile avant de l'utiliser. Ne faites jamais fonctionner l'appareil avec une chaîne non graissée et/ou avec un réservoir d'huile vide; cela l'endommagerait gravement.



Veillez à ce que la chaîne et le guide-chaîne soient toujours suffisamment graissés. Si vous faites fonctionner l'appareil avec une chaîne sèche ou insuffisamment graissée, l'efficacité de l'appareil s'en trouvera amoindrie, sa durée de vie sera raccourcie, outre le fait que la surchauffe entraînera une usure très rapide de la chaîne et du guide-chaîne. La décoloration du guide-chaîne et l'émission de fumée sont les signes d'un graissage insuffisant. Un graissage adéquat de la chaîne pendant les travaux de coupe est essentiel afin de minimiser la friction de la chaîne avec le guide-chaîne. Cet appareil est muni d'un système de graissage automatique. Ce système permet de libérer au fur et à mesure l'huile nécessaire à la chaîne et au guide-chaîne.

- > Posez l'appareil sur une surface adéquate (n'importe laquelle), avec le bouchon du réservoir [13] vers le haut.
- > Dévissez le bouchon du réservoir [13], retirez-le, puis versez l'huile dans le réservoir. Utilisez un entonnoir avec un filtre : Cela permet d'éviter de fendre ou de faire déborder le réservoir, et cela empêche les éventuels résidus de pénétrer à l'intérieur. Laissez un espace d'environ 5 mm entre la surface de l'huile et la paroi supérieure du réservoir, afin que l'huile puisse se répandre de manière uniforme (Fig. 12).

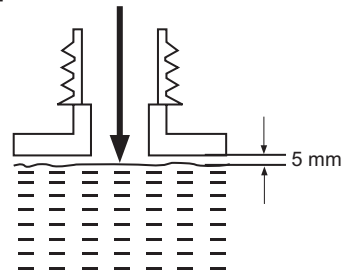

Fig. 12



REMARQUE : En été, utilisez de l'huile SAE #30; en hiver, ou si les arbres ont beaucoup de sève, utilisez de l'huile SAE #10.

Lubrification

- > Vérifiez le niveau d'huile [10] avant de démarrer la machine, puis régulièrement au cours du travail. Remplissez le réservoir chaque fois que la jauge passe en dessous du seuil «MIN» (Fig. 13).
- > Essuyez les éventuelles coulures d'huile avec un chiffon mou et remettez en place le bouchon du réservoir [13].

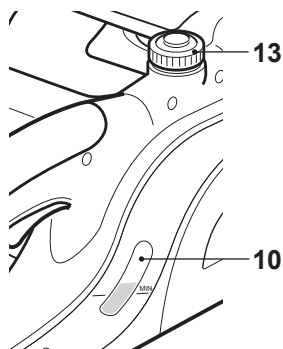

Fig. 13



REMARQUE : Le lubrifiant, l'huile usagée et les objets qui en sont recouverts doivent être mis au rebut dans le respect des réglementations locales en vigueur.

Branchement de l'appareil



ATTENTION ! Pour votre sécurité, il est essentiel de toujours utiliser cet appareil avec une rallonge. Utilisez une rallonge spécifiquement conçue pour une utilisation en extérieur, avec une prise protégée contre les éclaboussures. Assurez-vous que la taille et le calibre de la rallonge sont suffisants pour l'appareil ($\geq 1,5\text{mm}^2$)! La rallonge doit toujours rester accrochée au détendeur de câble. N'utilisez jamais l'appareil sans rallonge. La prise de courant doit être protégée par un disjoncteur différentiel à courant résiduel (DDR).

- > Assurez-vous que le bouton marche/arrêt [15] est bien sur Off.
- > Pliez la rallonge à environ 30 cm du bout. Faites passer la boucle dans le trou situé sur la protection arrière, puis accrochez-la sur le détendeur [16]. Tirez doucement sur le câble pour vous assurer qu'il est bien accroché à la poignée (Fig. 14 - 15).

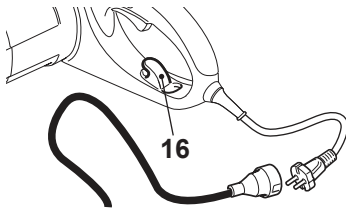

Fig. 14

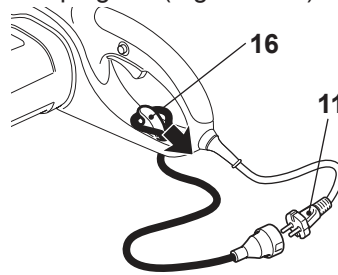



Fig. 15

- > Puis branchez la rallonge sur une prise de courant adéquate.
- > L'appareil est maintenant prêt à l'emploi.



ATTENTION ! Vérifiez la tension de la prise! Elle doit correspondre à celle indiquée sur la plaque signalétique de l'appareil.

Veillez prendre note des points suivants :

- Avant de commencer, vous devez avoir lu et compris le mode d'emploi dans son intégralité.
- L'utilisation de cet appareil est complexe; vous devez donc impérativement être en forme, à la fois physiquement et mentalement, pour pouvoir l'utiliser de manière sûre.
-  Vérifiez que vous disposez de tous les accessoires nécessaires au fonctionnement et à l'utilisation de l'appareil.
- Munissez-vous d'équipements de protection adéquats.
- Aucune personne non autorisée (notamment les enfants) ni aucun animal ne doit entrer dans la zone de travail ou rester à proximité.
- Faites en sorte que l'appareil reste toujours en bon état.
-  Assurez-vous que les accessoires et les dispositifs de sécurité sont montés correctement.
- Avant d'utiliser l'appareil, n'oubliez pas d'enlever tous les outils utilisés pour le montage.
- Cet appareil doit faire l'objet d'examens réguliers ; ne l'utilisez pas si vous avez le moindre doute concernant son état de marche.



ATTENTION ! Pour votre sécurité et celle des autres, lisez les mises en garde de la section «Et dans le détail – Informations techniques et légales – Mises en garde», et suivez-les à la lettre.



Et dans le détail...

Fonctions de l'appareil	14
Utilisation	17
Entretien et maintenance	26
Dépannage	32
Mise au rebut et recyclage	33
Informations techniques et légales	34
Garantie	47
Déclaration de conformité CE	48

Et dans le détail...

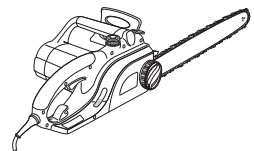

Domaine d'utilisation

Cette tronçonneuse MCS2000 possède un moteur d'une puissance de 2000 W. Elle est conçue pour couper des bûches d'un diamètre n'excédant pas 38 cm. Elle ne permet pas de couper d'autres matériaux (ex: plastique, roche, métal ou bois contenant d'autres substances).

Cet appareil ne peut être utilisé qu'avec la chaîne et le guide-chaîne décrits dans le mode d'emploi. N'essayez en aucun cas d'utiliser des modèles de types ou de tailles différents.

Cet appareil permet d'effectuer des coupes horizontales ou verticales.

Les coupes longitudinales ne peuvent être effectuées que par des professionnels.

Cet appareil ne doit pas être utilisé en dehors d'un domaine privé (ex: pour couper du bois dans une forêt).

Il ne peut pas servir pour travailler sur de la pierre ou sur des matériaux dangereux pour la santé.

Cet appareil est conçu pour une utilisation domestique seulement.

Il n'est pas conçu pour une utilisation commerciale. Ne l'utilisez pas pour d'autres travaux que ceux décrits dans le mode d'emploi.

Frein de chaîne

Le frein de chaîne est un dispositif de sécurité actionné par la poignée de frein [2]. En cas de rebond, il permet d'immobiliser immédiatement la chaîne.

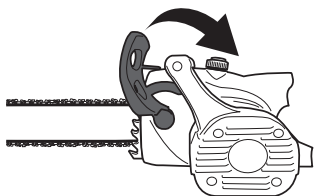

Fig. 16
Poignée de frein [2] désenclenchée: l'appareil est prêt à l'emploi (Fig. 16).

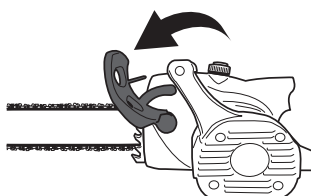

Fig. 17
Poignée de frein [2] enclenchée: la scie s'arrête dès que le frein est enclenché (Fig. 17).

Test de frein

Les contrôles décrits ci-dessous doivent être effectués avant chaque utilisation. Le test du frein de chaîne a pour but de réduire les risques de blessures liées aux rebonds.

- > Vérifiez que la poignée de frein [2] est bien désactivée. Désactivez la poignée de frein [2] en la tirant vers l'arrière, en direction de la poignée avant [1] (Fig. 16).
- > Posez l'appareil sur une surface plane adéquate (n'importe laquelle), en vous assurant que la chaîne [3] n'est pas en contact avec la surface ni avec quelque objet que ce soit; puis branchez l'appareil de la manière décrite dans le mode d'emploi.
- > Prenez la poignée avant [1] avec la main gauche, en l'entourant bien entre le pouce et les doigts. Prenez la poignée arrière [12] avec la main droite en l'entourant bien entre le pouce et les doigts (Fig. 18).

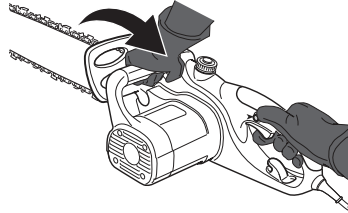

Fig. 18

- > Appuyez sur le bouton poussoir de sécurité [14] avec le pouce de la main droite, puis appuyez à fond sur le bouton marche/arrêt [15] avec l'index et maintenez-le enfoncé.
- > Pendant que le moteur tourne, activez le frein [2] en poussant la poignée de frein [2] vers l'avant avec la main gauche. Le moteur et la chaîne [3] doivent s'arrêter immédiatement.



REMARQUE : Le moteur ne peut pas démarrer si le frein à chaîne est enclenché.



ATTENTION ! Si la chaîne et le moteur ne s'immobilisent pas alors que la poignée de frein est enclenchée, amenez l'appareil au magasin agréé le plus près de chez vous. N'utilisez pas l'appareil si la poignée de frein ne fonctionne pas correctement.
N'utilisez pas la poignée de frein pour démarrer et arrêter l'appareil dans les conditions d'utilisation normales !

Bouton marche/arrêt

- > Vérifiez que la poignée de frein [2] est bien désactivée (voir Fig. 14 ci-dessus).
- > Saisissez l'appareil à deux mains, la main gauche sur la poignée avant [1] (pas sur la poignée de frein!) et la main droite sur la poignée arrière [12].
- > Appuyez sur le bouton poussoir de sécurité [14] et maintenez-le enfoncé.
- > Enfoncez le bouton marche/arrêt [15] pour activer l'appareil (Fig. 19).
- > Pour éteindre l'appareil, relâchez le bouton marche/arrêt [15].

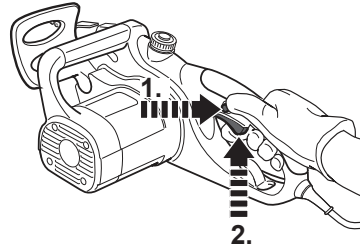

Fig. 19

Utilisation générale

- > Avant chaque utilisation, examinez l'appareil, le câble et les accessoires afin de vous assurer qu'ils sont en bon état. N'utilisez pas l'appareil s'il est endommagé ou usé.
- > Revérifiez le montage des accessoires, de la chaîne et du guide-chaîne.
- > Portez toujours l'appareil en le tenant par sa poignée. Afin d'assurer une bonne prise, la poignée doit rester sèche.
- > Les ouvertures de ventilation doivent rester propres et dégagées en permanence. Le cas échéant, nettoyez-les avec une brosse à poils mous. Si elles sont obstruées, l'appareil risque de surchauffer et d'être endommagé.
- > Éteignez immédiatement l'appareil si vous êtes distrait par quelqu'un ou si une personne s'approche de la zone de travail. Attendez l'arrêt complet de l'appareil avant de le poser.
- > Limitez votre temps de travail : Faites des pauses régulières, cela vous permettra d'être plus concentré dans votre travail et de mieux garder le contrôle de l'appareil.



ATTENTION ! Dans certains pays, des réglementations définissent les horaires et les jours spéciaux pendant lesquels ce type d'appareil peut être utilisé, ainsi que les restrictions d'utilisation en vigueur. Renseignez-vous auprès des autorités de votre commune et respectez les réglementations; vous éviterez ainsi de commettre des infractions administratives et d'entrer en conflit avec vos voisins.

Utilisation / coupe de base

- > Pour vous entraîner, suivez une formation à l'utilisation des tronçonneuses: vous y apprendrez à utiliser les tronçonneuses d'une manière sûre et efficace. Familiarisez-vous avec les boutons et contrôles. Pratiquez tous les différents mouvements avec l'appareil éteint.
- > Tenez toujours l'appareil solidement, avec les deux mains. Prenez la poignée avant dans la main gauche, et la poignée arrière dans la main droite. Tenez toujours les deux poignées solidement tout le long du travail. N'utilisez jamais l'appareil en le tenant d'une seule main.

Utilisation / coupe de base

- > Assurez-vous que le câble est toujours derrière vous, à l'écart de la chaîne et du bois, et qu'il est disposé de telle sorte qu'il ne risque pas de se prendre dans les branches ou autres pièces pendant la coupe.
- > Vous devez impérativement être dans une position sûre lorsque vous utilisez l'appareil. Tenez l'appareil du côté droit du corps (Fig. 20).

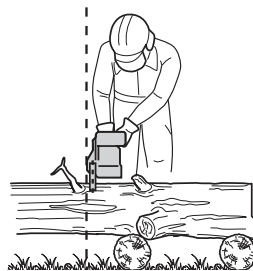

Fig. 20

- > Attendez que la chaîne [3] tourne à plein régime avant de commencer à couper. Avant de commencer la coupe, posez la tronçonneuse sur le bois en l'appuyant sur la griffe d'abattage [21], puis servez-vous de la griffe d'abattage comme point de levier au cours de la coupe (Fig. 21).

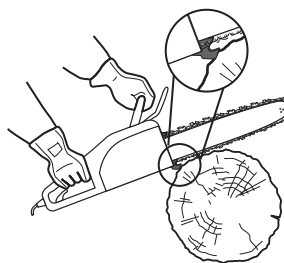

Fig. 21

- > Dans le cas de bûches plus larges, décollez la griffe du bois en tirant légèrement la tronçonneuse vers l'arrière, puis repositionnez la griffe à un point plus bas pour continuer la coupe. Ne sortez pas complètement l'appareil du bois pendant l'opération.
- > Ne forcez jamais sur l'appareil: Laissez la chaîne faire le travail et s'enfoncer progressivement dans le bois et contentez-vous d'exercer une pression minimale.
- > Ne tenez jamais l'appareil à bout de bras, et n'essayez pas de couper dans des endroits difficiles à atteindre. N'utilisez pas l'appareil debout sur une échelle. Ne le tenez jamais au-dessus des épaules (Fig. 22).

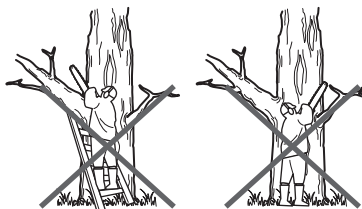

Fig. 22

- > Le résultat est meilleur lorsque la chaîne tourne à vitesse constante pendant toute la coupe.

- > Faites attention lorsque vous arrivez à la fin de la coupe : Une fois libéré du bois, l'appareil peut changer brusquement de poids et l'utilisateur risque de se blesser aux jambes ou aux pieds. N'éteignez jamais l'appareil avant de l'avoir complètement libéré du bois.

Rebond



ATTENTION ! Attention, risque de rebond ! Les rebonds peuvent entraîner une dangereuse perte de contrôle de l'appareil et provoquer des blessures graves voire mortelles à l'utilisateur ou aux personnes se trouvant à proximité. Les rebonds par pincement ou par rotation constituent le principal danger lié à l'utilisation de cet appareil, et sont la cause principale des accidents; restez vigilant à tout instant!



Un rebond peut se produire quand la pointe ou l'extrémité du guide-chaîne touche un objet, ou quand le bois emprisonne la chaîne au niveau de la ligne de coupe.

Dans certains cas, le contact entre le bout du guide-chaîne [4] et un objet peut engendrer une réaction ultrarapide qui projette le guide-chaîne vers le haut ou vers l'utilisateur (Fig. 23 - 25).

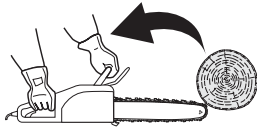

Fig. 23

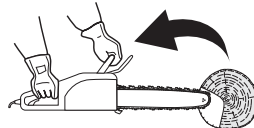

Fig. 24

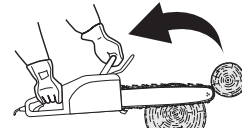

Fig. 25

- > Si la chaîne [3] est pincée au niveau du bord inférieur du guide-chaîne [4], l'appareil peut être projeté brutalement vers l'avant (Fig. 26).

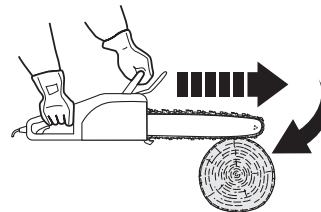

Fig. 26

Et dans le détail...

Rebond

- > Si la chaîne [3] est pincée au niveau du bord supérieur du guide-chaîne [4], celui-ci peut être projeté brutalement vers l'arrière (Fig. 27).

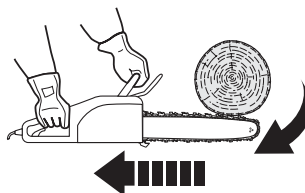

Fig. 27

- > Chacune de ces réactions peut vous faire perdre le contrôle de l'appareil et provoquer des blessures corporelles graves voire mortelles.
- > Une connaissance basique du phénomène du rebond permet de réduire le facteur de surprise, voire de l'éliminer. La plupart des accidents interviennent quand l'utilisateur est surpris par le rebond.
- > Tenez solidement l'appareil des deux mains tant que le moteur tourne, la main droite sur la poignée arrière [12] et la main gauche sur la poignée avant [1]. Serrez bien les poignées entre le pouce et les doigts des deux mains. Une prise solide permet de réduire l'effet des rebonds et de garder le contrôle de l'appareil.
- > Avant d'utiliser l'appareil pour la première fois, lisez attentivement les mises en garde et les instructions d'utilisation dans leur intégralité.

Afin d'éviter les risques de rebond:

- Coupez avec le guide-chaîne en angle plat.
- Ne faites jamais fonctionner l'appareil avec une chaîne détendue, relâchée ou trop usée.
- Affûtez régulièrement la chaîne.
- Ne coupez jamais en tenant l'appareil au-dessus des épaules.
- Ne coupez jamais avec le bout du guide-chaîne.
- Tenez toujours l'appareil solidement, avec les deux mains.
- Utilisez toujours une chaîne à rebond réduit.
- Utilisez la griffe d'abattage comme point d'appui.
- Assurez-vous que la chaîne reste assez tendue.

Coupe d'arbre

- > Si les opérations de coupe et d'abattage sont effectuées simultanément par deux personnes ou plus, la distance entre chacun des sites de travail doit être égale à au moins deux fois la hauteur de l'arbre à abattre. Les coupes doivent s'effectuer de manière à ce que les chutes d'arbres ne représentent pas de danger pour les biens et les personnes, ni pour les lignes électriques. En cas de contact d'un arbre avec une ligne électrique, prévenez immédiatement la compagnie en question.
- > L'utilisateur doit se tenir en amont de l'arbre, celui-ci étant a priori susceptible de rouler ou de glisser vers l'aval après sa chute.
- > Avant le début de la coupe, il est indispensable de prévoir un itinéraire de retraite et de dégager tous les obstacles. L'itinéraire de retraite doit être dirigé vers l'arrière, en diagonale, du côté opposé à la direction de chute supposée (Fig. 28).

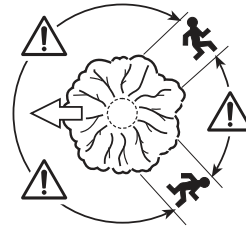

Fig. 28

- > Avant le début de la coupe, examinez la courbe de l'arbre, l'emplacement des grosses branches et le sens du vent ; ces facteurs permettent d'anticiper le sens de la chute de l'arbre.
- > Enlevez les éléments étrangers (cailloux, saletés, clous, agrafes, fils de fer, morceaux d'écorce) de l'arbre.

Entaille d'abattage

Effectuez une entaille (Fig. 29, B) d'une profondeur égale à 1/3 du diamètre de l'arbre, perpendiculairement au sens de la chute (Fig. 29). Faites la coupe horizontale en premier. Ainsi, la chaîne et le guide-chaîne ne risqueront pas d'être coincés dans le bois lorsque vous ferez la deuxième entaille.

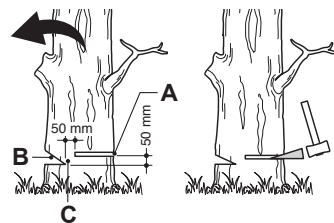

Fig. 29

Coupe d'arbre

Trait d'abattage

- > Le trait d'abattage (Fig. 29, A) doit être situé au moins 5 cm au-dessus de la ligne horizontale de l'entaille d'abattage (Fig. 29), et il doit être strictement parallèle à celle-ci. Laissez entre l'entaille et le trait d'abattage une épaisseur de bois assez conséquente pour pouvoir constituer une charnière. La charnière (Fig. 29, C) a pour but d'éviter que l'arbre ne pivote et tombe dans la mauvaise direction. Ne la coupez pas.
- > À mesure que la tronçonneuse approche de la charnière, l'arbre doit commencer à vaciller. S'il existe une probabilité que l'arbre tombe dans la mauvaise direction ou penche vers l'arrière et coince la lame, arrêtez de couper avant d'avoir achevé le trait de coupe, puis enfoncez un coin en bois, en plastique ou en aluminium dans le trait pour forcer l'arbre à tomber dans la direction souhaitée.
- > Lorsque l'arbre commence à tomber, sortez la tronçonneuse du bois, coupez le moteur, posez l'appareil par terre puis éloignez-vous en suivant l'itinéraire de retraite prévu. Gardez bien l'équilibre et faites attention aux chutes éventuelles de branches.

Ébranchage et élagage

L'ébranchage consiste à enlever les branches d'un arbre abattu. Pendant l'ébranchage, laissez les grosses branches inférieures afin que le tronc reste en suspension au-dessus du sol. Détachez les petites branches en une seule coupe (Fig. 30). Les branches sous tension doivent être coupées par en dessous, afin d'éviter tout risque de coincement de l'appareil.

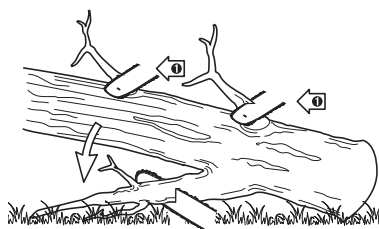

Fig. 30



ATTENTION ! Ne montez jamais dans un arbre pour ébrancher ou pour élaguer! Ne travaillez en aucun cas debout sur une échelle, sur une plate-forme, sur un tronc, ou dans quelque position que ce soit susceptible de vous faire perdre l'équilibre et le contrôle de la scie! Lors de l'élagage, il est important de ne pas effectuer la coupe finale le long du tronc ou de la branche principale avant d'avoir coupé une extrémité de la branche pour en réduire le poids. Cela permet d'éviter que l'écorce ne se déchire au niveau du tronc.



ATTENTION ! Si les branches à élaguer sont situées au-dessus du niveau de la poitrine, laissez un professionnel se charger de l'élagage.

Coupe de fouets

On appelle «fouet» une branche, une souche déracinée ou un arbrisseau qui est fléchi par un autre morceau de bois, de telle sorte qu'il se détend brusquement lorsque le morceau de bois qui le retient est coupé ou enlevé.

Dans le cas d'un arbre abattu, il existe une forte probabilité pour que la souche déracinée se détende et revienne en position verticale une fois détachée du tronc.

Les fouets sont dangereux, soyez vigilant.

Débitage

Le débitage consiste à découper un tronc en rondins. Pour cela, il est très important de se tenir bien en équilibre, avec le poids du corps réparti sur les deux pieds. Si c'est possible, surélevez le tronc à l'aide de branches, de bûches ou de coins.

- > Pour une coupe plus facile, respectez les principes de base suivants : Si le tronc est surélevé sur toute sa longueur (Fig. 31), coupez-le par le dessus.

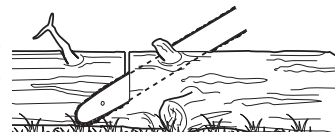

Fig. 31

Débitage

- > Si le tronc est surélevé d'un seul côté (Fig. 32), coupez environ 1/3 de son diamètre par en dessous, puis terminez la coupe par le dessus, de manière à rejoindre la première entaille.

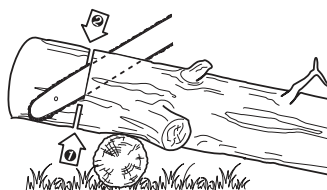

Fig. 32

- > Si le tronc est surélevé des deux côtés (Fig. 33), coupez environ 1/3 de son diamètre par le dessus, puis coupez les 2/3 restants par en dessous, de manière à rejoindre la première entaille.

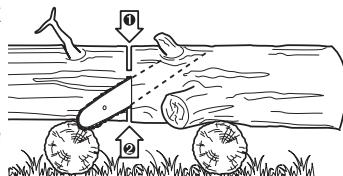

Fig. 33

- > Lorsque vous débitez un tronc sur un terrain en pente, placez-vous toujours en amont du tronc (Fig. 34). Lorsque vous coupez toute la largeur d'un tronc en une seule fois, relâchez la pression à la fin de la coupe, mais sans desserrer les poignées, afin de garder le contrôle de l'appareil pendant toute l'opération. Faites attention à ce que la scie ne touche jamais le sol. À la fin de la coupe, attendez l'arrêt complet de la chaîne avant de bouger l'appareil. Coupez toujours le moteur avant de passer d'un arbre à un autre.



Fig. 34

- > Posez les petits rondins sur un tréteau ou sur un autre rondin pour les couper (Fig. 35).



Fig. 35

- > Si le diamètre du rondin est suffisant pour insérer une cale sans toucher la chaîne, utilisez une cale pour maintenir le rondin en position et ainsi éviter les pincements (Fig. 36).

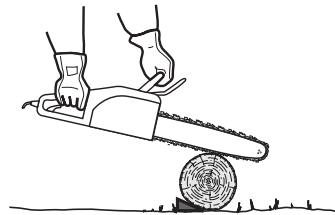

Fig. 36

Après usage

- > Éteignez l'appareil, débranchez-le et laissez-le refroidir.
- > Examinez l'appareil, nettoyez-le puis rangez-le de la manière décrite ci-dessous.

Et dans le détail...

Règles d'or pour l'entretien



ATTENTION ! Éteignez l'appareil, débranchez-le et laissez-le refroidir avant de l'examiner et d'effectuer toute manipulation de nettoyage ou d'entretien.



- 1 L'appareil doit rester propre. Nettoyez-le après chaque utilisation et avant de le ranger.
- 2 Un nettoyage régulier et approfondi permet d'assurer la sécurité d'utilisation de l'appareil et contribue à prolonger sa durée de vie.
- 3 Avant chaque utilisation, examinez l'appareil afin de vous assurer qu'il n'est pas usé ou endommagé. Ne l'utilisez pas si des pièces sont cassées ou endommagées.



ATTENTION ! N'essayez pas d'effectuer d'autres manipulations de réparation et d'entretien que celles décrites dans le mode d'emploi! Toute autre manipulation doit être effectuée par un spécialiste qualifié!

Nettoyage général

- > Nettoyez l'appareil avec un chiffon sec. Pour les endroits difficiles à atteindre, utilisez une brosse.
- > En particulier, les ouvertures d'aération [18] doivent être nettoyées après chaque utilisation, à l'aide d'un chiffon et d'une brosse.
- > Enlevez les poussières tenaces avec de l'air comprimé (max. 3 bars).



REMARQUE : N'utilisez pas de substances chimiques, alcalines ou abrasives, ni de détergents ou de désinfectants caustiques ; ceux-ci sont de nature à endommager les surfaces de l'appareil.

- > Examinez l'appareil pour voir si certaines pièces sont usées ou endommagées. Changez les pièces usées ou adressez-vous à un centre de réparation agréé pour faire réparer l'appareil avant de le réutiliser.

Pignon de renvoi



REMARQUE : Il n'est pas nécessaire d'enlever la chaîne [3] pour graisser le pignon de renvoi [5]. Le graissage peut se faire au cours du travail.

- > Nettoyez le pignon de renvoi [5].
- > Procurez-vous un pistolet de graissage jetable; insérez la pointe dans le trou de graissage (Fig. 37, A) et injectez l'huile jusqu'à ce qu'elle déborde du trou du pignon [5] (Fig. 37).

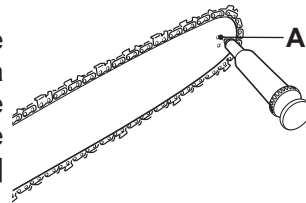

Fig. 37

- > Vérifiez que la poignée de frein [2] est désactivée. Faites tourner la chaîne [3] manuellement. Répétez l'opération jusqu'à ce que toutes les dents du pignon [5] soient graissées.

Entretien de la chaîne et du guide-chaîne

Tous les problèmes liés au guide-chaîne peuvent être évités par un entretien régulier de l'appareil. La plupart des problèmes liés au guide-chaîne résultent d'une usure irrégulière, elle-même causée par un affûtage inadéquat ou irrégulier ou une erreur dans les réglages de profondeur. L'usure du guide-chaîne étant irrégulière, les rainures s'élargissent à certains endroits, faisant claquer la chaîne et rendant les coupes droites difficiles. Le guide-chaîne s'use rapidement s'il est insuffisamment graissé et si la chaîne est trop tendue. Afin de minimiser l'usure du guide-chaîne, un entretien régulier de la chaîne et du guide-chaîne est recommandé.

- > Démontez la chaîne et le guide-chaîne en suivant les étapes du montage dans l'ordre inverse.
- > Examinez l'orifice de sortie du réservoir d'huile [19]; s'il est bouché, nettoyez-le afin d'assurer un graissage correct de la chaîne et du guide-chaîne lorsque l'appareil fonctionne. Utilisez pour cela un fil de fer mou assez fin pour être introduit dans l'orifice de sortie.

Entretien de la chaîne et du guide-chaîne



REMARQUE : Il est facile de vérifier l'état des passages d'huile. Si les passages sont dégagés, la chaîne libère automatiquement un jet d'huile dans les secondes suivant le démarrage de l'appareil. Cet appareil est muni d'un système de graissage automatique.

> Examinez le pignon d'entraînement [22]. S'il est usé ou endommagé, faites-le changer par un réparateur agréé.

> Pour nettoyer les résidus accumulés dans les rails du guide-chaîne [4], utilisez un tournevis, un couteau de vitrier, une brosse métallique ou autre outil similaire. Cela permettra une meilleure circulation de l'huile afin que la chaîne [3] et le guide-chaîne [4] soient correctement graissés en permanence (Fig. 38).

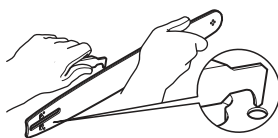

Fig. 38

> Pour vérifier l'état d'usure du rail: Appliquez le bord droit d'une règle contre le bord des lames de coupe, comme indiqué sur l'illustration ci-dessous. Si le rail du guide-chaîne est en bon état, il doit y avoir un interstice entre la règle et le guide-chaîne. S'il n'y a aucun interstice (c.à.d. si vous pouvez appliquer la règle contre le guide-chaîne sur toute sa longueur), le rail du guide-chaîne est usé et a besoin d'être remplacé par un rail du même type (Fig. 39).

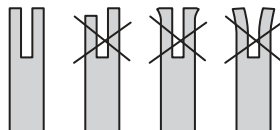

Fig. 39

> Le fait de retourner le guide-chaîne [4] à 180° permet d'assurer une usure uniforme et donc de prolonger sa durée de vie. Ôtez le disque de tension [23] du guide-chaîne après avoir enlevé sa vis de fixation (Fig. 40). Vérifiez que la rondelle en caoutchouc [a] est en bon état. Retournez le guide-chaîne et fixez de nouveau le disque de tension avec la vis. Appliquez une goutte de colle adéquate sur la vis au préalable, afin d'assurer qu'elle reste bien en place (Fig. 41).

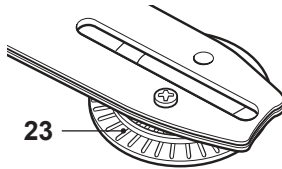

Fig. 40

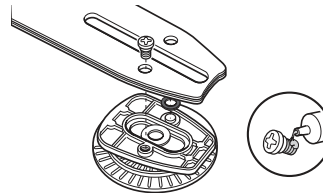

Fig. 41

- > Examinez la chaîne afin de repérer les traces éventuelles d'usure ou de détérioration. Changez-la en cas de besoin. Les utilisateurs expérimentés peuvent affûter eux-mêmes la chaîne lorsqu'elle est émoussée (voir section «Affûtage de la chaîne» ci-dessous).
- > Remettez en place la chaîne [3] et le guide-chaîne [4] en suivant les étapes décrites dans la section «Montage».

Affûtage de la chaîne



REMARQUE : Ne sciez jamais avec une chaîne émoussée. La chaîne est émoussée lorsque vous êtes obligé d'appuyer sur la tronçonneuse pour la faire entrer dans le bois et lorsque la sciure est très fine.

- > Faites affûter la chaîne [3] par un professionnel dans un centre de réparation agréé, ou faites-le vous-même à l'aide d'un kit d'affûtage adéquat. Suivez le mode d'emploi fourni avec le kit d'affûtage.



ATTENTION ! Vous ne pouvez affûter la chaîne vous-même que si vous avez assez de formation et d'expérience pour cela ! Utilisez toujours des outils adéquats pour affûter la chaîne !

- > La profondeur de coupe se définit par la différence de hauteur entre les dents et la rainure. Lors de l'affûtage de la chaîne [3], prenez note des points suivants (Fig. 42).

- Angle d'affûtage
- Angle de coupe
- Position de la lime
- Diamètre de la lime ronde
- Profondeur d'affûtage

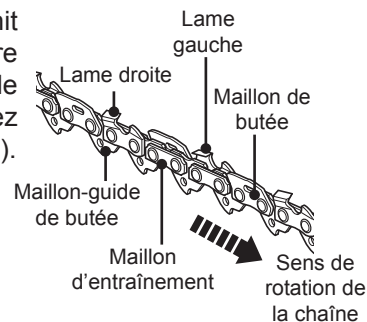

Fig. 42

Entretien de la chaîne et du guide-chaîne

- > Pour affûter la chaîne, procédez de la manière suivante:
 - Mettez des gants de travail.
 - Vérifiez que la chaîne est correctement tendue.
 - Enclenchez le frein pour immobiliser la chaîne sur le guide-chaîne.
- > Utilisez une lime ronde dont le diamètre est égal à 1,1 fois la hauteur des dents de coupe. 1/5 du diamètre de la lime doit dépasser du haut des dents de coupe.
- > Afin de vous assurer que la lime est dans la bonne position, le plus simple est de vous procurer un guide d'affûtage, disponible dans la plupart des magasins d'outillage.
- > Limez perpendiculairement au guide-chaîne, selon un angle de 25° par rapport au sens de la marche (Fig. 43).

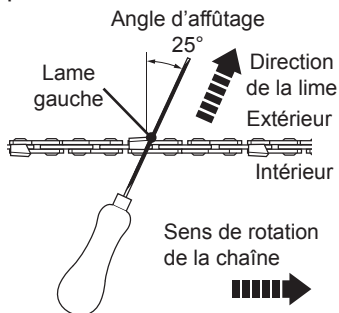

Fig. 43

- > Limez chacune des dents, en frottant toujours de l'intérieur vers l'extérieur. Limez d'abord l'un des côtés de la chaîne, puis retournez l'appareil et répétez l'opération de l'autre côté.
- > Limez les dents de manière uniforme, en frottant le même nombre de fois chacune d'entre elles.
- > Gardez toutes les lames de la même longueur. Vérifiez la hauteur des limiteurs de profondeur une fois tous les 5 aiguisages. Si les limiteurs de profondeur sont également taillés, il est indispensable de les remettre dans leur profil d'origine.
- > Vérifiez la hauteur des limiteurs de profondeur à l'aide d'un instrument de mesure prévu à cet effet. Ces instruments de mesure sont disponibles dans la plupart des magasins d'outillage (Fig. 44).

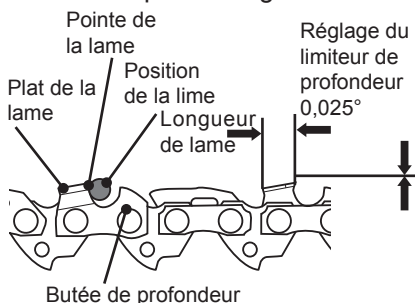

Fig. 44

Câble d'alimentation

- > Si le câble est endommagé, il doit être remplacé par le fabricant, son agent de réparation ou une personne de qualification équivalente, pour des raisons de sécurité.

Réparation

- > Cet appareil ne contient aucune pièce pouvant être réparée par l'utilisateur. Faites examiner et réparer l'appareil par un spécialiste qualifié.

Rangement

- > Nettoyez l'appareil (voir plus haut).
- > Rangez l'appareil et ses accessoires dans un endroit sec et à l'abri du gel.
- > L'appareil doit toujours être rangé dans un endroit hors de portée des enfants. Dans l'idéal, la température de la pièce dans laquelle l'appareil est rangé doit être comprise entre 10 et 30°C.
- > Nous vous recommandons de ranger l'appareil dans son emballage d'origine ou de le recouvrir avec un tissu afin de le protéger contre la poussière.

Transport

- > Éteignez l'appareil et débranchez-le avant de le déplacer où que ce soit.
- > Montez les protections de transport, le cas échéant.
- > Portez toujours l'appareil en le tenant par sa poignée.
- > Protégez l'appareil contre les risques de chocs ou de fortes vibrations auxquels il pourrait être soumis lors d'un déplacement en véhicule.
- > Maintenez-le bien en place de manière à ce qu'il ne puisse ni glisser ni tomber.

Dépannage

Les dysfonctionnements supposés sont souvent liés à des causes que l'utilisateur peut éliminer par lui-même. Il est donc recommandé de consulter cette section en cas de besoin. Dans la plupart des cas, le problème peut être résolu rapidement.



ATTENTION ! N'essayez pas d'effectuer d'autres manipulations que celles décrites dans le mode d'emploi! Si vous n'arrivez pas à résoudre le problème par vous-même, toutes les autres manipulations de contrôle, d'entretien et de réparation devront être effectuées par un centre de réparation agréé ou par un spécialiste de qualification équivalente.

Problème	Cause possible	Solution
1. L'appareil ne démarre pas	1.1 Il n'est pas branché 1.2 Le câble ou la prise mâle sont défectueux 1.3 Autre dysfonctionnement électrique de l'appareil	1.1 Branchez-le 1.2. Consultez un électricien qualifié 1.3. Consultez un électricien qualifié
2. L'appareil ne fonctionne pas à pleine puissance	2.1 La rallonge ne convient pas à l'appareil 2.2 La tension de l'alimentation (ex: générateur) est trop faible 2.3 Les ouvertures de ventilation sont bloquées	2.1 Utilisez une rallonge adéquate 2.2. Essayez une autre source d'alimentation 2.3. Nettoyez les ouvertures de ventilation
3. Mauvais résultat de coupe	3.1. La chaîne n'est pas assez tendue 3.2 La chaîne est émoussée	3.1. Retendez-la 3.2 Affûtez la chaîne ou changez-la

Mise au rebut et recyclage



- > Les produits électriques usagés ne doivent pas être jetés avec les ordures ménagères. Apportez le produit à un endroit où il pourra être recyclé. Pour plus d'informations sur le recyclage, adressez-vous au magasin d'achat ou aux autorités de votre commune.
- > L'essence, l'huile, l'huile usagée, les mélanges huile/essence ainsi que les objets salis avec de l'huile (ex : torchons) ne doivent pas être jetés avec les ordures ménagères. Les objets salis à l'huile doivent être mis au rebut d'une manière conforme aux réglementations locales : apportez-les dans un centre de recyclage.

Et dans le détail...

Spécifications techniques

Généralités

- > **Tension nominale** : 230 - 240 V~, 50 Hz
- > **Puissance d'entrée** : 2000 W
- > **Vitesse à vide n_0** : 8000 min⁻¹
- > **Longueur du guide-chaîne** : 405 mm
- > **Type de guide-chaîne** : OREGON
160SDEA041
- > **Type de chaîne** : OREGON 91P0057X
- > **Volume du réservoir d'huile** : 350 ml
- > **Type d'huile de chaîne** : SAE #30 en été et SAE
#10 en hiver
- > **Classe de protection** : II 
- > **Poids** : Env. 5,1 kg

Bruit mesuré selon les normes EN60745-1, EN60745-2-13 et 2000/14/CE

- > **Niveau de pression acoustique L_{pA}** : 95 dB(A)
- > **Puissance acoustique L_{WA}** : 106,5 dB(A)
- > **Incertitude K_{pA} , K_{WA}** : 0,5 dB(A)
- > **Puissance acoustique garantie L_{WA}** : 107 dB(A)

Vibrations mains-bras mesurées selon les normes EN60745-1 et EN60745-2-13

- > **Poignée avant a_h** : 3,558 m/s²
- > **Poignée arrière a_h** : 4,145 m/s²
- > **Incertitude K** : 1,5 m/s²

La valeur déclarée des vibrations a été mesurée selon une méthode de test standard qui peut être utilisée pour la comparaison d'un appareil avec un autre.

La valeur déclarée des vibrations peut également servir dans le cadre d'une évaluation préliminaire de l'exposition.



ATTENTION ! L'émission de vibration pendant l'utilisation réelle de l'appareil peut différer de la valeur totale déclarée en fonction de la manière dont l'appareil est utilisé. Prenez les mesures appropriées pour vous protéger contre l'exposition aux vibrations. Ces mesures doivent prendre en compte toutes les parties du cycle de fonctionnement (moments où l'appareil est éteint, moments où il tourne à vide, etc.).

Les mesures adéquates incluent notamment : entretenir l'appareil et les accessoires de manière régulière, garder les mains au chaud, faire des pauses régulières, planifier les séances de travail.

Symboles

Sur l'appareil, sur la plaque signalétique et dans le mode d'emploi, vous trouverez entre autres les symboles et abréviations suivants. Familiarisez-vous avec leur signification afin de réduire les risques de dommages corporels et matériels.

V~	Volt, (tension alternative)	min ⁻¹	Par minute
W	Watt	mm	Millimètres
A	Ampères	kg	Kilogrammes
Hz	Hertz	dB(A)	Décibels (pondérés A)
kW	Kilowatt	m/s ²	Mètres par seconde au carré

cm³ Centimètres cubes

RyyWxx Code de date de fabrication; année de fabrication (20yy) et semaine de fabrication (Wxx); "R": Conforme à la directive 2002/95/CE sur les restrictions d'utilisation de certaines substances dangereuses dans les équipements électriques et électroniques.



Attention / danger.



Portez un casque de protection !



Lisez le mode d'emploi.



Portez un masque de protection !



Portez une protection auditive.



Portez des gants de travail.

Symboles



Lunettes de protection.



Portez des chaussures de protection.



Portez un masque de protection respiratoire.



Éteignez et débranchez l'appareil avant de le ranger, de le transporter et d'effectuer toute manipulation de montage, de nettoyage, de réglage et d'entretien.



Débranchez immédiatement l'appareil si le câble est endommagé ou coupé.



En cas de contact avec un objet, le guide-chaîne peut être projeté brutalement vers le haut ou vers l'arrière, et risque de blesser gravement l'utilisateur.



Éviter tout contact du bout du guide-chaîne avec un objet.



Tenez toujours l'appareil à deux mains, jamais d'une seule main.



Direction correcte des dents de coupe.



Frein de chaîne.



L'appareil ne doit pas être exposé à la pluie.



Risque de projection d'objets vers l'utilisateur ou les autres personnes. Les autres personnes et les animaux doivent rester à distance de l'appareil pendant qu'il fonctionne. De manière générale, les enfants doivent toujours rester à distance de la zone de travail.



Niveau de puissance acoustique garanti en 107 dB



Ceci est un produit de classe de protection II. Cela signifie qu'il est équipé d'une isolation renforcée ou d'une double isolation.



Ce produit est conforme aux directives européennes applicables et a subi un test de conformité avec les directives en question.



Symbole DEEE. Les produits électriques usagés ne doivent pas être jetés avec les ordures ménagères. Apportez le produit à un endroit où il pourra être recyclé. Pour plus d'informations sur le recyclage, adressez-vous au magasin d'achat ou aux autorités de votre commune.

Mises en garde

Ne jamais utiliser la machine:

- > Si des personnes, particulièrement des enfants, ou des animaux se trouvent à proximité;
- > Si l'utilisateur est en conditions de fatigue ou de malaise, ou s'il a pris des médicaments, des drogues, de l'alcool ou des substances nocives pour les capacités de réflexes et d'attention;
- > Si l'utilisateur n'est pas en mesure de tenir fermement la machine avec deux mains, et/ou de rester solidement en équilibre sur ses jambes pendant le travail.
- > Effectuer régulièrement un test du frein de chaîne pendant la phase de travail.
- > Cet appareil n'est pas conçu pour être utilisé par des personnes aux capacités physiques, mentales, sensorielles réduites, ou manquant d'expérience et de connaissances (y compris les enfants), sauf si une personne responsable de leur sécurité leur a donné les indications nécessaires ou les surveille pendant l'utilisation.
- > Il convient de surveiller les enfants pour s'assurer qu'ils ne jouent pas avec l'appareil.

Mises en garde générales concernant les outils électriques



ATTENTION ! Lisez toutes les mises en garde et toutes les instructions. Le non-respect des mises en garde et des instructions peut être à l'origine d'électrocutions, d'incendies et/ou de blessures graves. Gardez le mode d'emploi et les mises en garde pour pouvoir vous y référer ultérieurement.

Le terme « outil électrique » utilisé dans les mises en garde désigne un outil électrique fonctionnant sur le secteur (filaire) ou sur batterie (sans fil).

Mises en garde

Sécurité de la zone de travail

- > **La zone de travail doit rester propre et ordonnée.** Une zone de travail en désordre ou mal éclairée augmente les risques d'accident.
- > **N'utilisez pas un outil électrique dans une atmosphère explosive, par exemple en présence de liquides, de gaz ou de poussières inflammables.** Les outils électriques génèrent des étincelles pouvant enflammer les poussières et les vapeurs.
- > **Veillez à ce que les enfants et les autres personnes restent à distance quand vous faites fonctionner un outil électrique.** Un simple moment de distraction peut suffire pour perdre le contrôle de l'appareil.

Sécurité électrique

- > **La prise mâle du câble d'alimentation de l'outil électrique doit être adaptée à la prise de courant. Ne modifiez jamais la prise mâle de quelque manière que ce soit. N'utilisez pas un adaptateur avec un outil électrique avec mise à la terre ou à la masse.** Le risque d'électrocution augmente si la prise mâle est modifiée et si la prise de courant est inadéquate.
- > **Évitez tout contact physique avec des surfaces mises à la terre ou mises à la masse (tuyaux, radiateurs, cuisinières et réfrigérateurs etc.).** Un risque élevé d'électrocution existe si votre corps est relié à la terre ou à la masse, directement ou indirectement.
- > **Les outils électriques ne doivent pas être exposés à la pluie ni à l'humidité en général.** Le risque d'électrocution augmente lorsque l'eau pénètre dans un outil électrique.
- > **Prenez soin du câble d'alimentation. Ne l'utilisez jamais pour transporter, traîner ou débrancher l'outil électrique. Veillez à ce qu'il n'entre jamais en contact avec de l'huile, des pièces mobiles, des bords tranchants et des sources de chaleur.** Le risque d'électrocution augmente si le câble d'alimentation est endommagé ou emmêlé.
- > **Quand vous utilisez un outil électrique en extérieur, utilisez une rallonge électrique destinée à une utilisation en extérieur.** L'utilisation d'une rallonge adaptée à un usage en extérieur permet de réduire les risques de choc électrique.

- > **Si vous êtes obligé d'utiliser un outil électrique dans un endroit humide, utilisez une alimentation protégée par un disjoncteur différentiel à courant résiduel (DDR).** L'utilisation d'un DDR réduit les risques d'électrocution.

Sécurité des personnes

- > **Restez vigilant, soyez attentif à ce que vous faites et faites preuve de bon sens lorsque vous utilisez un outil électrique. N'utilisez pas un outil électrique quand vous êtes fatigué, sous l'emprise de l'alcool ou de drogues, ou après avoir pris des médicaments.** Un simple moment d'inattention lors de l'utilisation d'un outil électrique peut provoquer des blessures corporelles graves.
- > **Utilisez des équipements de protection individuelle. Portez toujours des lunettes de protection.** L'utilisation d'équipements de protection adaptés aux conditions de travail (masque anti-poussières, chaussures de sécurité antidérapantes, casque et protections auditives etc.) permet de réduire les risques de blessures corporelles.
- > **Évitez tout démarrage accidentel. Assurez-vous que l'interrupteur est sur la position arrêt avant de brancher l'outil et/ou de le saisir, de le transporter ou de monter la batterie.** Le risque d'accidents augmente si vous transportez l'outil électrique avec le doigt sur l'interrupteur ou si vous le branchez alors que l'interrupteur est en position marche.
- > **Retirez les clés de réglage et de serrage avant de mettre l'outil en marche.** Une clef de réglage ou de serrage restée sur une pièce en rotation de l'outil électrique peut entraîner des blessures corporelles.
- > **Ne vous penchez pas au-dessus de l'appareil. Restez toujours d'aplomb et gardez bien l'équilibre.** Cela vous garantit un meilleur contrôle de l'outil électrique dans les situations inattendues.
- > **Habillez-vous de manière appropriée. Ne portez pas de vêtements amples ni de bijoux. Veillez à ce que vos cheveux, vêtements et gants restent éloignés des pièces mobiles.** Les vêtements amples, les bijoux et les cheveux longs peuvent se prendre dans les pièces mobiles.
- > **Si un appareil est conçu pour être utilisé avec des dispositifs d'extraction et de récupération des poussières, veillez à ce que ces dispositifs soient bien raccordés et correctement utilisés.** L'utilisation de dispositifs de récupération des poussières permet de réduire les risques liés aux poussières.

Mises en garde

Utilisation et entretien de l'outil électrique

- > **Ne forcez jamais un outil électrique. Utilisez l'outil adapté au travail à effectuer.** L'utilisation d'un outil adapté au travail à effectuer permet d'effectuer ce travail plus efficacement, avec une sécurité accrue, et au rythme pour lequel l'outil a été conçu.
- > **N'utilisez pas un outil électrique si son interrupteur marche/arrêt ne commande plus la mise sous tension et hors tension de l'appareil.** Tout outil électrique qui ne peut pas être contrôlé grâce à son interrupteur est dangereux et doit être réparé.
- > **Débranchez le câble et/ou la batterie de l'outil électrique avant de procéder à des réglages, de changer des accessoires, ou de ranger l'outil.** Cette mesure de sécurité permet de réduire les risques de démarrage accidentel de l'outil.
- > **Les outils électriques doivent être rangés hors de portée des enfants. Ne laissez en aucun cas l'outil à une personne n'ayant pas pris connaissance de l'outil et du mode d'emploi.** Les outils électriques sont dangereux s'ils sont utilisés par des personnes inexpérimentées.
- > **Les outils électriques doivent faire l'objet d'un entretien. Examinez votre outil pour vous assurer qu'aucune pièce mobile n'est grippée, mal alignée ou cassée, et pour tout autre problème qui pourrait affecter son fonctionnement. S'il est endommagé, il doit être réparé avant d'être réutilisé.** Beaucoup d'accidents sont dus à des outils électriques mal entretenus.
- > **Veillez à ce que les accessoires de coupe restent propres et affûtés.** Des accessoires de coupes bien entretenus et bien affûtés risquent moins de se coincer et facilitent le contrôle de l'outil.
- > **Utilisez l'outil électrique, ses accessoires, et toutes les autres pièces conformément au mode d'emploi, en prenant en compte les conditions d'utilisation et le travail à effectuer.** L'utilisation d'un outil électrique à d'autres finalités que celles pour lesquelles il a été conçu peut provoquer des situations dangereuses.

Réparation

- > **Faites réparer votre outil par un réparateur qualifié, qui ne devra utiliser que des pièces de rechange identiques.** Cela permet de garantir la sécurité d'utilisation de l'outil.

Mises en garde spécifiques aux tronçonneuses

- > **Veillez à ce qu'aucune partie du corps ne s'approche de la chaîne lorsque la tronçonneuse est en marche. Avant de démarrer la tronçonneuse, vérifiez que la chaîne n'est en contact avec aucun objet.** Lors de l'utilisation d'une tronçonneuse, un simple moment d'inattention suffit pour que vos vêtements se prennent dans la chaîne ou qu'une partie de votre corps entre en contact avec celle-ci.
- > **Tenez toujours la tronçonneuse avec la main droite sur la poignée arrière et la main gauche sur la poignée avant.** Le fait de tenir l'outil avec les mains en position inversée augmente le risque de blessure corporelle et doit donc être évité absolument.
- > **Portez des lunettes de sécurité et des protections auditives. Il est recommandé de porter des équipements de protection supplémentaires pour protéger la tête, les mains, les jambes et les pieds.** Des équipements de protection appropriés permettent de réduire les blessures corporelles pouvant se produire suite à la projection de débris ou à un contact accidentel avec la chaîne.
- > **Une tronçonneuse ne doit pas être utilisée dans un arbre.** L'utilisation d'une tronçonneuse dans un arbre peut être à l'origine de blessures corporelles.
- > **L'utilisateur de l'appareil doit toujours être debout sur une surface plane, fixe et stable, et doit toujours garder l'équilibre.** Les surfaces instables ou glissantes (ex: échelle) risquent de vous faire perdre l'équilibre et le contrôle de la tronçonneuse.
- > **Quand vous coupez une branche sous tension, faites attention à l'effet de rebond.** Au moment où la tension dans les fibres du bois se relâche, la branche risque d'être projetée et de frapper l'opérateur et/ou de lui faire perdre le contrôle de la tronçonneuse.
- > **Faites extrêmement attention quand vous coupez des broussailles ou de jeunes arbres.** Le matériau fin peut se prendre dans la chaîne de l'outil, puis se rabattre violemment dans votre direction ou vous faire perdre l'équilibre.

Mises en garde

- > **Portez la tronçonneuse en la tenant par la poignée avant, à distance de votre corps, et après vous être assuré qu'elle était bien éteinte. Remettez toujours le fourreau avant de transporter ou de ranger la tronçonneuse.** Manipulez la tronçonneuse de manière appropriée afin de réduire les risques de contact accidentel avec la chaîne en rotation.
- > **Reportez-vous au mode d'emploi pour lubrifier ou tendre la chaîne, ou pour changer des accessoires.** Si la chaîne est mal lubrifiée ou incorrectement tendue, elle peut se casser ou faire augmenter les risques de rebond.
- > **Veillez à ce que les poignées restent propres, sèches et exemptes d'huile et de graisse.** Les poignées huileuses ou graisseuses sont glissantes et peuvent vous faire perdre le contrôle de l'appareil.
- > **Ne coupez pas d'autre chose que du bois. N'utilisez pas la tronçonneuse pour un travail auquel elle n'est pas destinée. Exemples: N'utilisez pas cet appareil pour couper du plastique, des briques ou des matériaux de construction dans d'autres matières que du bois.** Il est potentiellement dangereux d'utiliser la tronçonneuse pour un autre travail que celui pour lequel elle a été conçue.

Causes et prévention des rebonds

Un rebond peut se produire quand la pointe ou l'extrémité du guide-chaîne touche un objet, ou quand le bois se referme et emprisonne la chaîne au niveau de la ligne de coupe.

Si le bout de l'appareil entre en contact avec un objet, il peut dans certains cas se produire une réaction brutale qui projette le guide-chaîne vers le haut et vers l'utilisateur.

Si la chaîne est pincée contre le bord supérieur du guide, celui-ci peut être projeté brutalement vers l'arrière.

Chacune de ces réactions peut vous faire perdre le contrôle de l'outil et provoquer de graves blessures corporelles. Ne vous reposez pas exclusivement sur les dispositifs de sécurité dont est munie la machine. En tant qu'utilisateur d'une tronçonneuse, vous avez la responsabilité de prendre les mesures qui s'imposent afin que le travail de coupe ne provoque pas des accidents ou des blessures.

Les rebonds résultent d'une utilisation impropre de l'outil et/ou de procédures d'utilisation incorrectes et/ou de conditions d'utilisation inadéquates. Il est possible de les éviter en prenant les précautions suivantes:

- > **Tenez toujours la tronçonneuse fermement, avec les deux mains, en ceignant les poignées entre le pouce et les doigts, et en positionnant votre corps et vos bras de manière à pouvoir résister à la force d'un rebond éventuel.** L'utilisateur peut contrôler la puissance d'un rebond s'il a pris les précautions nécessaires. Ne lâchez jamais la tronçonneuse pendant qu'elle fonctionne.
- > **N'essayez pas de travailler des zones difficiles à atteindre. Ne sciez pas avec l'appareil au-dessus des épaules.** Cela permet d'éviter un contact accidentel du bout du guide avec un objet, et de garder un meilleur contrôle de la tronçonneuse en cas de situations inattendues.
- > **Utilisez uniquement les guides et chaînes spécifiés par le fabricant.** Des chaînes ou guides de rechange inadaptés peuvent provoquer des rebonds et/ou des cassures de la chaîne.
- > **Respectez les instructions du fabricant concernant l'entretien et l'affûtage de la chaîne.** La réduction de la hauteur du limiteur de profondeur augmente le risque de rebond.

Mises en garde complémentaires

- > L'appareil doit être alimenté par l'intermédiaire d'un dispositif différentiel à courant résiduel (DDR) dont le courant de déclenchement ne dépasse pas 30 mA.
- > Le câble doit être disposé de telle sorte qu'il ne risque pas de se prendre dans les branches ou autres pièces pendant la coupe.
- > Il est recommandé aux utilisateurs non expérimentés de s'entraîner au préalable en coupant des bûches posées sur un berceau ou sur un chevalet.

Vêtements et équipements de protection

- > Si vous avez les cheveux longs, attachez-les au-dessus du niveau des épaules.
- > Ne portez pas de vêtements amples et de bijoux: Ceux-ci peuvent être happés par le moteur ou la chaîne, ou se prendre dans les broussailles.

Mises en garde

- > Pour utiliser cet appareil, munissez-vous des vêtements et des équipements de protection suivants :
 - Casque avec visière et protège-nuque (conforme à la norme EN397)
 - Casque anti-bruit
 - Masque à gaz
 - Gants de protection anti-coupure (conformes aux normes EN 381-4, EN 381-7, EN420:1, EN 388 Classe 0)
 - Jambières de protection anti-coupure (conformes aux normes EN 381-5, EN 340 Classe 1)
 - Bottes à bouts renforcés en acier anti-coupure (conformes aux normes EN 345-2 Classe 2)
 - Trousse de secours en cas de blessures.

Réduction du bruit et des vibrations

Afin de réduire l'impact négatif des vibrations et du bruit, limitez la durée des séances de travail, travaillez en mode de bruit et de vibrations réduits, et portez des équipements de protection individuelle.

Afin de minimiser l'exposition aux vibrations et au bruit, tenez compte des points suivants:

- > Utilisez seulement l'appareil d'une manière conforme à son design et aux instructions.
- > Faites en sorte que l'appareil reste en bon état et correctement entretenu.
- > Utilisez les outils adéquats avec l'appareil, et faites en sorte qu'ils restent en bon état.
- > Gardez toujours une bonne prise sur les poignées/surfaces de préhension.
- > Cet appareil doit être correctement entretenu de la manière décrite dans le mode d'emploi. Faites en sorte qu'il soit suffisamment graissé (le cas échéant).
- > Si vous devez travailler avec un appareil à fortes vibrations, étalez le travail sur plusieurs jours.

Urgences

À l'aide du présent mode d'emploi, familiarisez-vous avec l'utilisation de cet appareil. Assimilez bien les mises en garde et suivez-les à la lettre. Cela permettra de réduire les risques d'accidents.

- > **Restez vigilant à tout instant lorsque vous utilisez cet appareil. Vous serez ainsi en mesure d'anticiper les risques et de les gérer.** Une réaction rapide permet de réduire les risques de dommages corporels et matériels.
- > **En cas de dysfonctionnement, éteignez et débranchez l'appareil.** Faites regarder l'appareil par un spécialiste qualifié et, le cas échéant, faites-le réparer avant de le réutiliser.

Risques résiduels

Même si vous utilisez cet appareil en respectant les normes de sécurité, certains risques de dommages corporels et matériels subsistent. Du fait du mode de construction et de fonctionnement de l'outil, vous pouvez notamment être exposé aux risques suivants:

- > Les fortes vibrations peuvent être nuisibles à la santé si l'outil est utilisé pendant une durée trop longue, ou si l'outil n'est pas utilisé et entretenu conformément aux instructions.
- > Dommages aux biens et aux personnes causés par des accessoires cassés ou par l'impact soudain de l'appareil avec des objets cachés en cours d'utilisation.
- > Dommages aux biens et aux personnes résultant de la projection d'objets.
- > Dommages corporels et matériels résultant de la chute ou de la projection d'objets.
- > L'utilisation prolongée de cet appareil expose l'utilisateur à des vibrations et peut entraîner la maladie dite des «doigts blancs» ou maladie de Raynaud. Afin de réduire ce risque, mettez toujours des gants pour garder vos mains au chaud. En cas d'apparition d'un des symptômes de la maladie de Raynaud, cherchez immédiatement un médecin. Les symptômes de la maladie de Raynaud sont les suivants: engourdissement, perte de sensation, picotements, démangeaisons, douleurs, affaiblissement, changement de couleur ou d'état de la peau. En général, ces symptômes apparaissent dans les doigts, les mains ou les poignets. Plus la température est basse, plus le risque est élevé.

Mises en garde



ATTENTION ! Cet appareil génère un champ électromagnétique pendant qu'il fonctionne ! Dans certaines circonstances, ce champ magnétique peut interférer avec les implants médicaux actifs ou passifs! Afin de réduire les risques de blessures graves voire mortelles, les personnes portant des implants médicaux doivent consulter leur médecin et le fabricant de leur implant avant d'utiliser ce produit!

Garantie

- > Le constructeur garantit sa machine pendant 24 mois à compter de la d'achat. Les machines destinées à la location ne sont pas couvertes par la présente garantie.
 - > Le constructeur assure le remplacement de toutes les pièces reconnues défectueuses par un défaut ou un vice de fabrication. En aucun cas la garantie ne peut donner lieu à un remboursement du matériel ou à des dommages et intérêts directs ou indirects.
 - > Celle garantie ne couvre pas:
 - Une utilisation anormale;
 - Un manque d'entretien;
 - Une utilisation à des fins professionnelles;
 - Le montage, le réglage et la mise en route de l'appareil;
 - Les frais de port et d'emballage du matériel. Dans tous les cas, ceux-ci restent à la charge du client. Tout envoi chez un réparateur en port dû sera refusé.
 - Les pièces dites d'usure (Piles/ accus/ batteries, courroies, lames, supports de lame, câbles, roues, déflecteurs, ampoules sacs, filtres, télécommandes, etc.)
 - > Il est entendu que la garantie sera automatiquement annulée en de modifications apportées à la machine sans l'autorisation du constructeur ou bien en cas de montage de pièces n'étant pas d'origine.
 - > Le constructeur décline toute responsabilité en cas de responsabilité civile découlant d'un emploi abusif ou non conforme aux normes d'emploi et d'entretien de la machine.
 - > L'assistance sous garantie ne sera acceptée que si la demande est adressée au service après vente agréé accompagnée de la carte de garantie dûment complétée et du ticket de caisse. Aussitôt après l'achat nous vous conseillons de vérifier l'état intact du produit et de lire attentivement la notice avant son utilisation. Pour toute demande de pièces de rechange on devra spécifier le modèle exact de la machine, l'année de fabrication et le numéro de série de l'appareil.
- REMARQUE:** utiliser exclusivement des pièces de rechange d'origine.

Déclaration de conformité CE



Déclare que la machine désignée ci-dessous:
Tronçonneuse électrique 2000W MCS2000
 Importé par Castorama France BP101 - 59175 Templemars

Satisfait aux exigences de sécurité essentielles des directives suivantes :

Directive Machines 2006/42/CE
 Directive de basse tension 2006/95/CE
 Directive EMC 2004/108/CE
 Directive de bruit extérieur 2000/14/CE & 2005/88/CE

Procédé d'évaluation de conformité et organisme notifié concernant la directive 2000/14/CE: ANNEXE V, TÜV Rheinland

Type: **MCS2000**

Puissance électrique: 2000 W
 Niveau de pression acoustique mesurée : 95 dB(A)
 Niveau de puissance acoustique garanti : 107 dB(A)
 Les normes et les spécifications techniques se réfèrent à :

EN 60745-1
 EN 60745-2-13

EN 55014-1
 EN 55014-2
 EN 61000-3-2
 EN 61000-3-11

Laboratoire notifié: TÜV Rheinland
 Laboratoire notifié européen sous le numéro 0197

Cette déclaration couvre les machines dont le numéro de série est compris entre 00001 et 20000

Dominique Dole
 Directeur Qualité et Expertise

Fait à: Templemars
 Date: 30/05/2012



Castorama France
BP 101 - 59175 Templemars
www.castorama.fr

 **N°Azur 0 810 104 104**

Dites «Question» (prix appel local)
